

1. VOLTOOI EERST DE TRAINING!

Het TASER 10-energieapparaat werkt anders dan energieapparaten van een eerdere generatie, vooral bij het gebruik van de selectieschakelaar en trekker.

2. CONTROLEREN OF HET ENERGIEAPPARAAT KLAAR IS VOOR GEBRUIK

Controleer bij uw TASER-programmacoördinator of de firmware up-to-date is, of het energieapparaat de juiste set-up heeft voor uw agentschap, of de accu volledig opgeladen is en of het apparaat, het magazijn en de accu op de juiste manier aan u zijn toegewezen.

3. ACCU PLAATSEN

A. Plaats het accupakket in het apparaat. Druk stevig totdat u de vergrendeling aan beide zijden van het accupakket hoort 'klikken'.

Wanneer er een nieuw accupakket in de handgreep wordt geplaatst, worden de logboeken van het apparaat automatisch gesynchroniseerd met het accupakket en wordt mogelijk de firmware van het energieapparaat bijgewerkt. **Verwijder het accupakket niet en voer geen verdere acties uit met het energieapparaat totdat het pictogram van het informatiescherm verdwijnt** (dit kan enkele minuten duren).

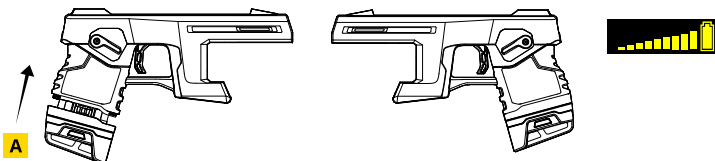

4. MAGAZIJN LADEN MET PIJLPATRONEN

TASER 10-magazijnen zijn verkrijgbaar in verschillende typen en kleuren. De kleur geeft het beoogde gebruik van de magazijnen aan. Alleen zwarte magazijnen zijn bedoeld voor dienstgebruik. Raadpleeg de *gebruikershandleiding van het TASER 10-energieapparaat* voor informatie over andere magazijnen en pijlpatronen.

- Richt de voorkant van het magazijn altijd in een veilige richting.
- Schuif het pijlpatroon met de voorkant van u af, met de voorkant eerst in de achterkant van de kamer totdat het pijlpatroon volledig vastzit. Herhaal dit totdat alle pijlpatronen geladen zijn. Zorg ervoor dat de pijlpatronen gelijkmatig in het magazijn zijn geplaatst. Bekijk het magazijn vanaf de zijkant om te controleren of de pijlpatroon op de juiste manier is geplaatst.

Plaats nooit uw handen, vingers of andere lichaamsdelen voor het magazijn terwijl het in het TASER 10-energieapparaat is geplaatst.

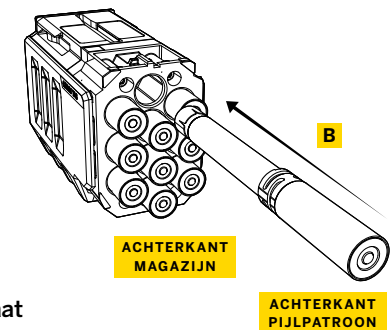
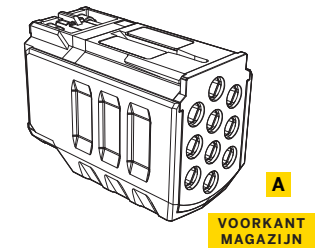

5. MAGAZIJN IN APPARAAT PLAATSEN

- Terwijl u het magazijn vanaf de onderkant vastpakt, lijnt u de geleiders op het magazijn uit met de rails op het wapen. Schuif het magazijn ongeveer halverwege naar de achterkant van het apparaat voordat u het omhoogduwt.
- Duw het magazijn in de magazijnopening tot u een 'klik' hoort.
- Controleer visueel of het magazijn goed is uitgelijnd en volledig in de magazijnopening van het apparaat zit en of er geen ruimte is tussen het magazijn en het apparaat. Trek voorzichtig aan het magazijn om er zeker van te zijn dat het goed vastzit.

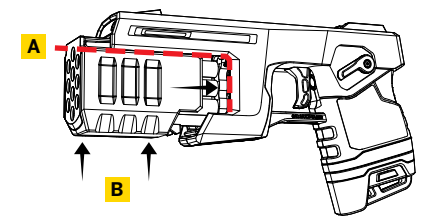

6. UITLEG OVER SELECTIESCHAKELAAR

Het TASER 10-energieapparaat heeft een multifunctionele schakelaar met vier standen die gebruikt kan worden voor verschillende bedieningsmodi, waaronder aan en uit.

- Omhoog drukken = Waarschuingsalarm of herladen
- Aan = Omhoog (ARMED)
- Uit = Omlaag (SAFE)
- Drie keer omlaagduwen = Stealth-modus
- Omlaagduwen en drie seconden ingedrukt houden = modus Functietest

7. HET APPARAAT IN- EN UITSCHAKELEN

Na het laden van het apparaat:

- Richt het apparaat in een veilige richting.
- Zet de veiligheidsspalk omhoog (ARMED).
- Bevestig dat het informatiescherm alle patronen weergeeft.
- Zet de selectieschakelaar omlaag (SAFE).

8. FUNCTIETEST VAN HET APPARAAT

Na het laden van het apparaat:

- Richt het apparaat in een veilige richting.
- Druk de selectieschakelaar omlaag en houd deze drie seconden ingedrukt totdat het informatiescherm blauw oplicht, het informatiescherm het testpictogram weergeeft en de zijverlichting blauw wordt.
- Zet de selectieschakelaar omhoog (ON).
- Wacht tot het apparaat de test uitvoert.
 - Het groene vinkje wordt weergegeven als het apparaat goed functioneert.
 - Het rode X-symbool wordt weergegeven als er iets fout is met het apparaat. Breng het apparaat terug naar de beheerder van uw agentschap voor onderhoud.
- Schakel het wapen uit door de selectieschakelaar omlaag te drukken.

WAARSCHUWINGSALARM
OF HERLADEN

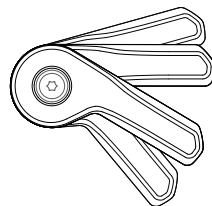

AAN OF GEACTIVEERD

UIT OF VEILIG

FUNCTIETEST OF
STEALTH-MODUS

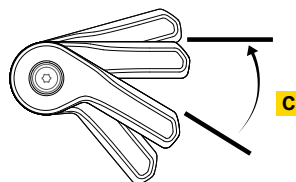
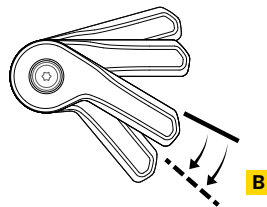
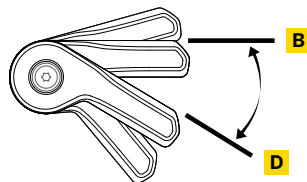

9. MAGAZIJN VERWIJDEREN

- Richt het apparaat in een veilige richting.
Zorg ervoor dat de selectieschakelaar omlaag (SAFE) staat. Plaats uw handen niet voor het magazijn.
- Trek het magazijn naar voren om het uit het apparaat te verwijderen.

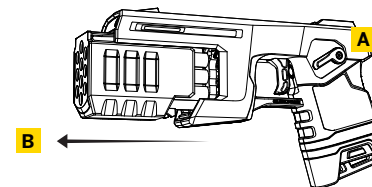

10. ACCU OPLADEN

- Zet de selectieschakelaar omlaag (SAFE).
- Controleer of het informatiescherm leeg is.
- Druk op de twee knoppen aan weerszijden van het accupakket.
- Trek het accupakket uit het apparaat.
- Plaats het accupakket in het dockingstation. U moet een klik horen als het accupakket goed in het compartiment zit. Als het accupakket langer dan 30 dagen niet in het dockingstation is geplaatst, geeft het informatiescherm een dockpictogram weer.

